

Gevelbekleding

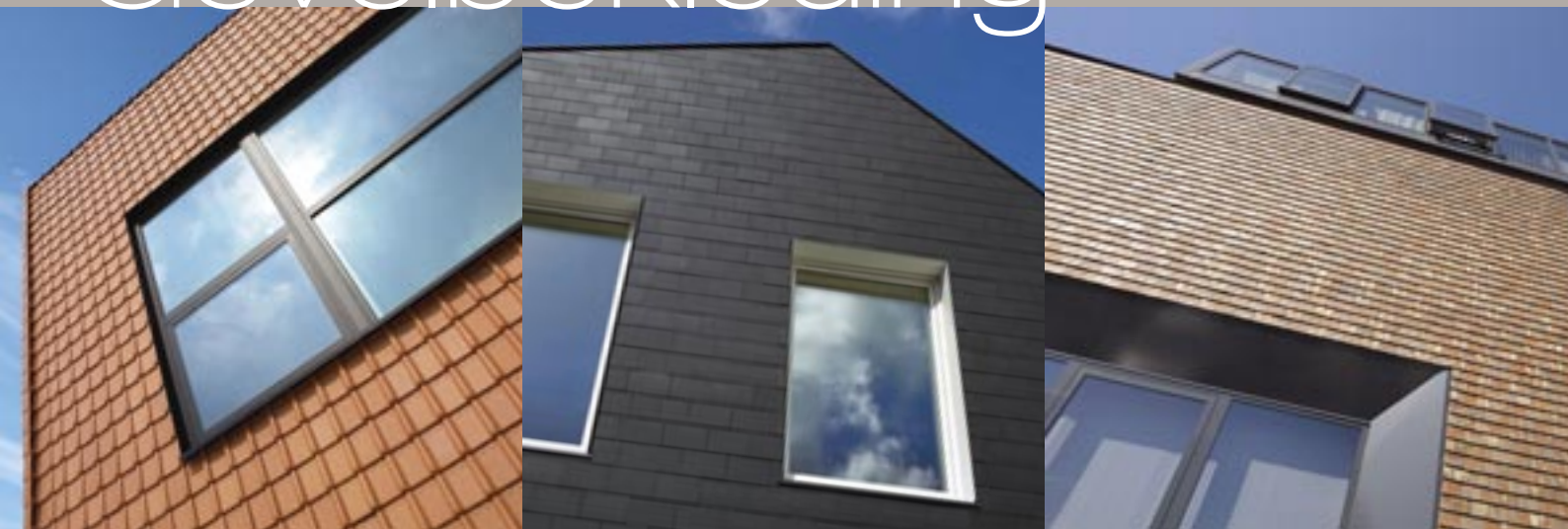

GEVELBEKLEDING MET KLEIPANNEN IN MODERNE ARCHITECTUUR

Gevelbekleding met kleipannen in moderne architectuur



VOORUITSTREVENDE OPLOSSING

Goede architectuur is per definitie creatief, vooruitstrevend en voortdurend op zoek naar nieuwe toepassingsmogelijkheden. Het gebruik van kleidakpannen als gevelbekleding past volledig binnen deze filosofie. Kleidakpannen worden al langer ingezet voor de bescherming van dakkapellen, top- en wachtgevels van rij- en koppelwoningen. Ook als gevelbekleding bieden zij belangrijke technische en architecturale voordelen.

UITSTEKEND SYSTEEM OM THERMISCH TE ISOLEREN

Kleipannen vormen een buitenschil, die door een verluchte spouw is gescheiden van de binnenruimte. Tussen de dragende structuur en de keramische gevel kunnen grote isolatiediktes worden geplaatst, zonder dat de fundering noodzakelijkerwijze breder - en dus duurder - wordt. Zo kunt u gemakkelijk voldoen aan de strengste maximale U-waarden voor verticale wanden.



EENVOUDIGE PLAATSING EN HERSTELLING

De plaatsing gebeurt op vrijwel dezelfde manier als die van pannen op een hellend dak. Consulteer hiervoor onze plaatsingsvoorschriften voor "Gevelbekleding met kleipannen". Als de gevelbekleding beschadigd wordt, volstaat het meestal om gewoon maar enkele pannen te vervangen.

IDEAAL VOOR DE RENOVATIE VAN OUDE WONINGEN

Een gevelbekleding met kleipannen is bijzonder geschikt voor renovatie. Gevelbekleding verbergt niet alleen een niet-vlakke of onregelmatige ondergrond, maar vormt ook de ideale oplossing voor slordig opgebouwde spouwmuren met vochtbruggen tussen binnen- en buitenspouwblad en niet geïsoleerde muren.

CREATIEF EN ECONOMISCH

Een dikwijls gehoord misverstand is dat gevelbekleding met kleipannen duur zou zijn. Dat klopt niet! Voor gevelbekleding worden dezelfde pannen gebruikt als bij dakbedekking. Het gaat dus om pannen die in grote series worden geproduceerd, wat economisch een scherpe prijszetting mogelijk maakt. Bovendien bestaan kleipannen in vele vormen en formaten en laten zij bijgevolg alle ruimte voor creativiteit. Als u voor het dak en de gevel dezelfde bekleding gebruikt, worden de creatieve mogelijkheden nog groter.



FAÇATILE, DÉ VLAKE, NATUURLIJKE KLEIPAN VOOR HEDENDAAGSE GEVELS

Wie houdt van een gevelbekleding met kleipannen, kan voortaan ook kiezen voor de Façatile kleipan. Een Façatile gevelbekleding biedt nagenoeg dezelfde voordelen als een gevelbekleding met traditionele kleipannen. Omdat deze kleipan speciaal voor gevelbekleding werd geconcentreerd, resulteert de toepassing ervan in een nog strakkere, op en top hedendaagse gevellook. Daarmee onderscheidt de Façatile zich van de vlakke kleipannen die een in meer of mindere mate geschud effect opleveren.



1 TEGELPAN 301 POTTELBERG
MIX: 3% BRUIN GEGLAZUURD - 4% WIJNROOD GEGLAZUURD
40% ZWART GEGLAZUURD - 53% ANTRACIET
Arch. Slabbinck (ARKS) - Aalter

2 FAÇATILE POTTELBERG
ANTRACIET MAT
Arch. R. Rossey - Nieuwpoort

3 TEGELPAN 301 POTTELBERG
BLAUW GESMOORD
De Twee Snoeken, - 's Hertogenbosch
Arch. M. Willems en T. Lamers

4 TEGELPAN 301 POTTELBERG
LEIKLEUR MAT GEGLAZUURD
AMV architecten - Wetteren





1 ACTUA MIGEON
ANTRACIET MAT
Arch. Goossens & Bauwens - Sint-Niklaas

2 TEGELPAN PATRIMOINE 16 X 27
ROUGE DE MARS, NOIR DE VIGNE
& VERT DE LICHEN
Arch. G+D Studiegroep Bontinck
Sint-Denijs-Westrem

3 TEGELPAN 301 POTTELBERG
50% RUSTIEK - 30% AMARANT
10% NATUURROOD - 10% ANTRACIET
Arch. N. Vanden Eeckhoudt & L. Creyf
Brussel

4 TEGELPAN 301 POTTELBERG
AMARANT
Arch. Goedefroo & Goedefroo - Wielsbeke

5 ACTUA MIGEON
NATUURROOD
Arch. J. Deflander - Kampenhout

6 STORMPAN 44 POTTELBERG
NATUURROOD
Atelier PRO Architecten b.v. - Den Haag

7 VHV PAN NARVIK
3 VARIATIES GROEN GEGLAZUURD
import.export Architecture - Antwerpen

Een unieke combinatie van voordelen



ACTUA MIGEON NATUURROOD
evr-Architecten, arch. Luc Eeckhout, Jan Van Den Broecke en Luc Reuse - Gent

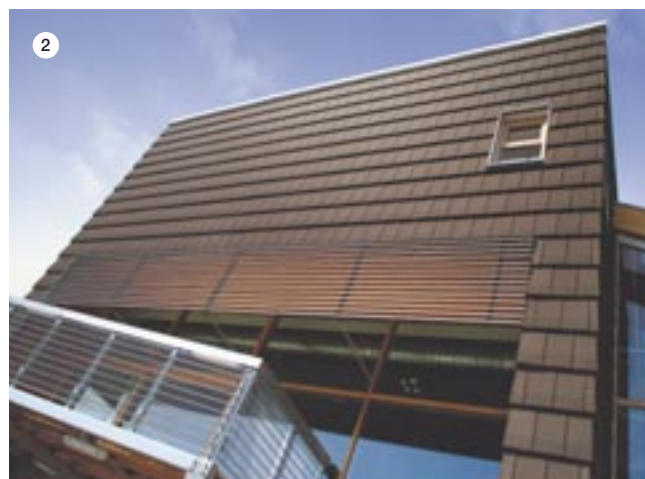

ACTUA MIGEON BRUIN
Stuiegroep Omgeving cvba – Berchem, arch. Steven Wallays - Kortrijk

Kleipannen van Koramic vormen al ruim 125 jaar een vaste waarde in ons landschap. Doorgedreven technologische ontwikkelingen maken het mogelijk de wensen van de hedendaagse klant te combineren met de oerdegelijkheid van het keramische materiaal. Daardoor kan Koramic u vandaag een product aanbieden met een unieke mix van essentiële voordelen.

EEN NATUURLIJK MATERIAAL

Kleipannen komen tot stand via de verwerking van natuurlijke materialen. Al sinds vele generaties vormen klei, water en zand de basisgrondstoffen van de kleipan. Haar natuurlijke karakter zorgt voor een perfecte integratie in de omgeving. Om het even of een realisatie zich in een stad, een dorp of op het platteland bevindt, steeds weer zorgen de natuurlijke patines voor een aangename, rustgevende aanblik. Maar er is meer. Door de unieke samenstelling van de scherf fungeert de kleipan als vochtbuffer. Tijdens vochtige periodes slaat ze het vocht op, om het bij de eerstvolgende droge periode langzaam terug af te geven. Ook vocht dat vanuit de woning de dakhuid bereikt, wordt op die manier geleidelijk aan de omgeving vrij gegeven. Deze wisselwerking zorgt voor een gezond woonklimaat. Toonaangevende projecten zoals de bio-ecologische woningen in Hasselt vormen daar het levende bewijs van. Ook het gebouw van **Oxfam Wereldwinkels in Gent (1)** en het **Centrum voor duurzaam bouwen en wonen van de provincie Antwerpen in Westerlo (2)** en het **Wereldnatuurfonds te Amsterdam (3)** zijn niet voor niets voorzien van een gevelbekleding met kleipannen van Koramic.

EEN BUDGETVRIENDELIJKE OPLOSSING

U zou in West-Europa niet zoveel daken met kleipannen vinden indien ze niet betaalbaar zouden zijn. Koramic beschikt ook voor uw budget over een geschikte kleipan. Afhankelijk van wat u wil bereiken, kunt u kiezen voor een grootformaat kleipan, voor een klassieke maar hedendaags ogende stormpan, voor een tegelpan, of voor de vlakke, strakke kleipan Façatile. Door de eenvoudige opbouw (vergelijkbaar met een klassiek hellend dak) en de gedegen kennis van de ontwerper en de uitvoerder, zal uw gevelbekledingproject een budgetvriendelijk karakter hebben. Hou er ook rekening mee dat u niet bouwt voor slechts 10 jaar (de wettelijke garantie in België), maar voor een langere periode.

EEN UITSTEKENDE THERMISCHE ISOLATIE

Kleipannen vormen een buitenschil, die door een verluchte spouw is gescheiden van de binnenruimte. Zelf dragen zij niet bij tot een betere isolatiewaarde van de woning, maar door de opbouw van de constructie kunt u tegen de dragende structuur voldoende dik isoleren, indien nodig veel strenger dan wat in België wordt opgelegd. Deze uitstekende thermische isolatie kunt u bovendien bekomen zonder dat u extra fundering moet voorzien, wat uiteraard bijdraagt tot het budgetvriendelijk karakter van uw woning.



3
TEGELPAN 301 POTTTELBERG - MENGELING DIVERSE KLEUREN
RAU, arch. Thomas Rau – Amsterdam



ACTUA MIGEON ANTRACIET MAT
TV Technum-Signum, arch. Dirk Wittebroodt en Donald Desmet – Kortrijk

VEILIGHEID GEGARANDEERD

Wie gevelbekleding en dakbedekking zegt, denkt natuurlijk meteen aan veiligheid. Door het veranderende klimaat worden we steeds meer blootgesteld aan hogere windsnelheden. Koramic heeft door het internationaal hoog aangeschreven, onafhankelijke TNO in Nederland een diepgaande studie laten uitvoeren. De resultaten zijn verbluffend. Dankzij de perfecte fit van de op maat ontwikkelde verankerings-elementen blijven de kleipannen zonder verpinken op hun plaats, zelfs tot op 40 meter hoogte of pal aan de kust (raadpleeg hierover de verankerings-tabel in deze uitgave). Wat de esthetiek betreft, moet u geen enkele tegemoetkoming doen. Alle Koramic verankeringsmiddelen zijn onzichtbaar aangebracht en vervaardigd uit de meest hoogwaardige metalen zoals roestvrij staal. Ook de brandveiligheid speelt een belangrijke rol bij de keuze van de materialen voor uw project. Wat hun brandreactie betreft, staan de kleipannen van Koramic op de Europese 'Deemed to Satisfy' lijst. Deze lijst bevat alleen materialen die door hun onovertroffen brandgedrag totaal niet brandbaar zijn en dus geen verdere verspreiding van eventueel vuur teweeg zullen brengen. Hierdoor worden ze geklasseerd bij de klasse A1 (productnorm voor kleipannen EN 1304).

RIJKE AFWERKINGSMOGELIJKHEDEN

Koramic staat al jaren synoniem voor een ongekend gamma van keramische en technische hulpstukken. Alle mogelijke aansluitingen (ramen, dakvlakramen, deuren enz.) kunt u zowel keramisch als niet-keramisch afwerken, afhankelijk van het beoogde effect of het gewenste resultaat. Dankzij de geperfectioneerde kleurstabiliteit van zowel pannen als keramische hulpstukken kunt u als ontwerper, dakdekker of bouwheer de door u voorziene realisatie in alle gemoedsrust afwerken. De natuurlijke veroudering van keramiek is esthetisch ongeëvenaard, zodat uw afwerking niet alleen voor vandaag maar ook voor de volgende generaties is veilig gesteld. Wil u een raam of deur keramisch afwerken met de gevelpannen van Koramic? Dat kan perfect: alle gevelpannen hebben een voldoende lange gevelflap (voor de exacte lengtes: zie onze technische gegevens of www.koramic.com). Verkiest u eerder een combinatie van verschillende materialen? Ook dat kan. Profielen in alle mogelijke vormen, zowel in hout als in metaal, zijn vlot bruikbaar en kunnen het project een aparte toets verlenen.

Specifieke hulpstukken voor gevelbekleding

TECHNISCHE INFORMATIE **PLAATSINGSRICHTLIJNEN GEVELBEKLEDING MET KLEIPANNEN**

Elke kleipan kan toegepast worden als gevelbekleding. Op de volgende pagina's vindt u echter diegene waarvoor speciale hulpstukken werden ontwikkeld om toe te passen bij gevelbekleding.

Koramic heeft een enorm gamma aan hulpstukken. Enkele daarvan zijn specifiek ontwikkeld voor gevelbekleding. Alle mogelijke details kunnen afgewerkt worden met keramische hulpstukken of met een ander materiaal volgens het beoogde effect. Hierna worden enkel de meest courant gebruikte hulpstukken voor gevelbekleding afgebeeld. Uiteraard bestaan er nog vele andere keramische hulpstukken. Deze kan u terugvinden in de afzonderlijke brochure van elke kleipan.

TEGELPAN 301 POTTENBERG NATUURROOD
Van Wassenhove Architecten - Gent-Zwijnaarde



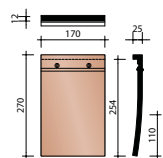

P3010000
Tegelpan 301

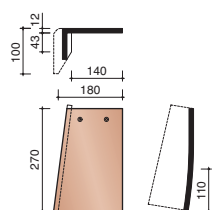

P3018800
Linker hoekstuk (gevelbekleding)
4,5 stuks/m

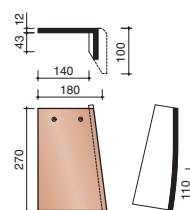

P3018810
Rechter hoekstuk (gevelbekleding)
4,5 stuks/m

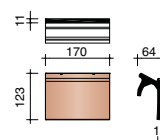

P3018200
Kniikpan
5,9 stuks/m

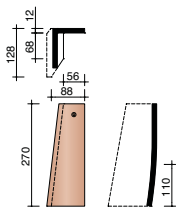

P3017020
Halve linker gevelpan
4,5 stuks/m

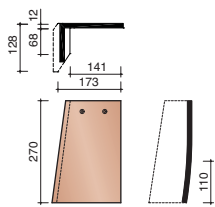

P3017080
Linker gevelpan
4,5 stuks/m

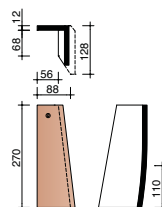

P3017030
Halve rechter gevelpan
4,5 stuks/m

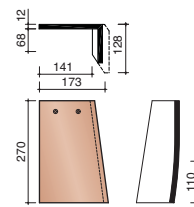

P3017090
Rechter gevelpan
4,5 stuks/m

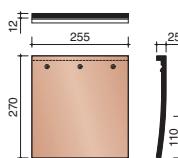

P3018020
Anderhalve pan

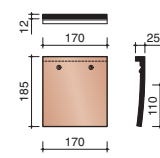

P3018110
Korte pan
5,9 stuks/m

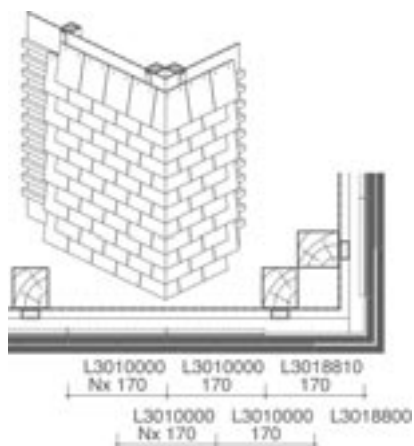

3D tekening gevelbekleding met doorsnede

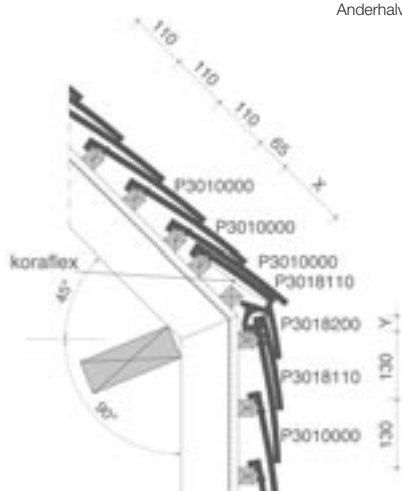

Lengtedoorsnede dak met gevel ter hoogte van kniikpan

Pottelberg Tegelpan Plato

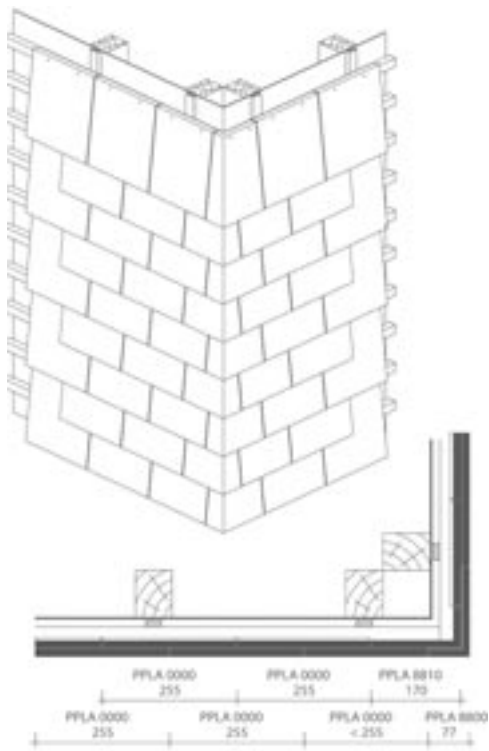
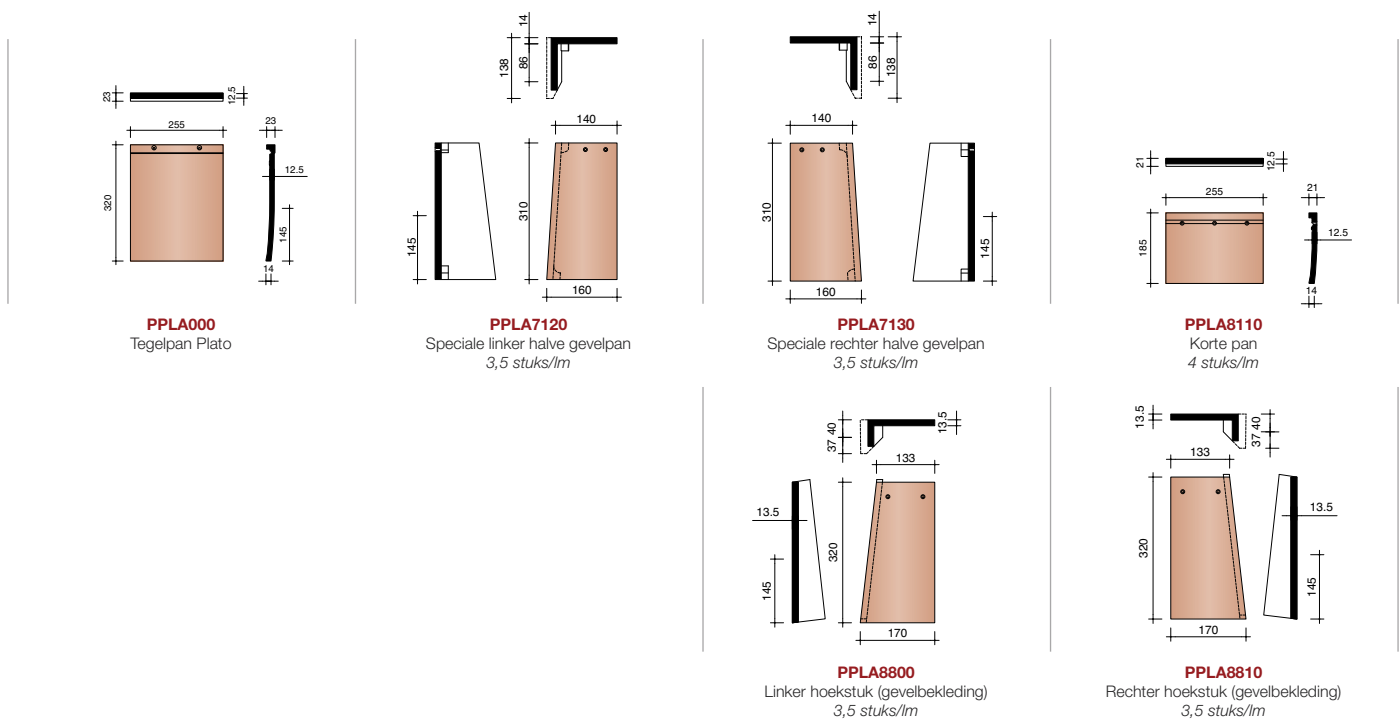

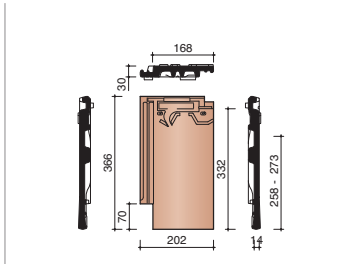

MVBD0000
Vauban Pan

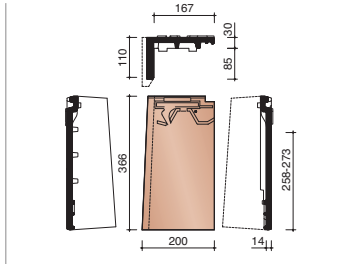

MVBD7080
Linker gevelpan
1,9 stuks/lm

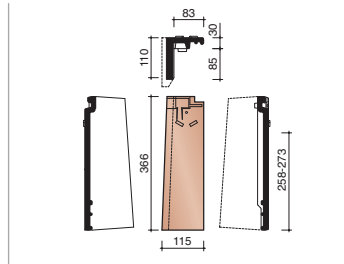

MVBD7020
Halve linker gevelpan
1,9 stuks/lm

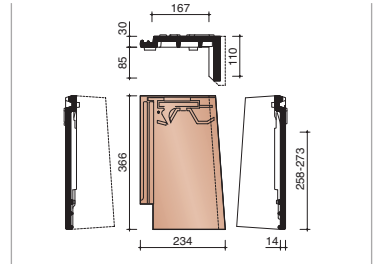

MVBD7090
Rechter gevelpan
1,9 stuks/lm

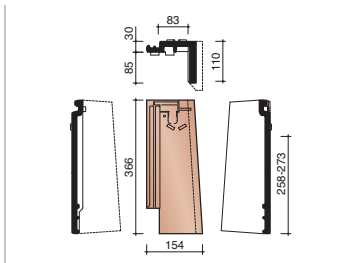

MVBD7030
Halve rechter gevelpan
1,9 stuks/lm

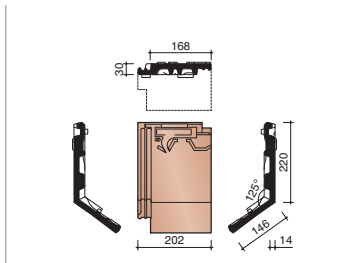

MVBD8200 *
Knikpan op maat (verlijmd)
5,9 stuks/lm

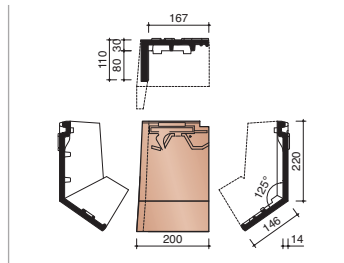

MVBD7280 *
Linker gevelknikpan op maat (verlijmd)

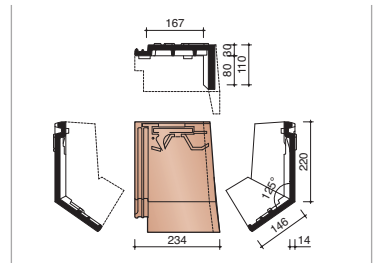

MVBD7290 *
Rechter gevelknikpan op maat (verlijmd)

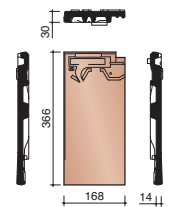

MVBD8050
Linker zijpan zonder sluiting
1,9 stuks/lm

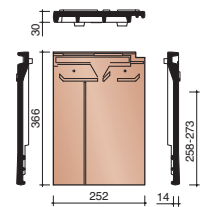

MVBD8070
Linker anderhalve zijpan zonder sluiting
1,9 stuks/lm

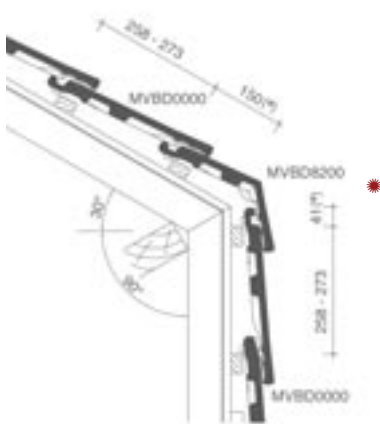

Lengtedoorsnede dak met gevel ter hoogte van knikpan

* Openingshoek dient opgegeven te worden door de klant. Standaard wordt de lengte van de tekening in de documentatie geleverd. Andere maten kunnen opgegeven worden waarbij de som van beide buitenafmetingen niet groter mag zijn dan de totale lengte van de pan en het gedeelte van de knikpan dat op de gevel komt mag in lengte niet groter zijn dan het gedeelte op het dak.

Narvik Datura pan

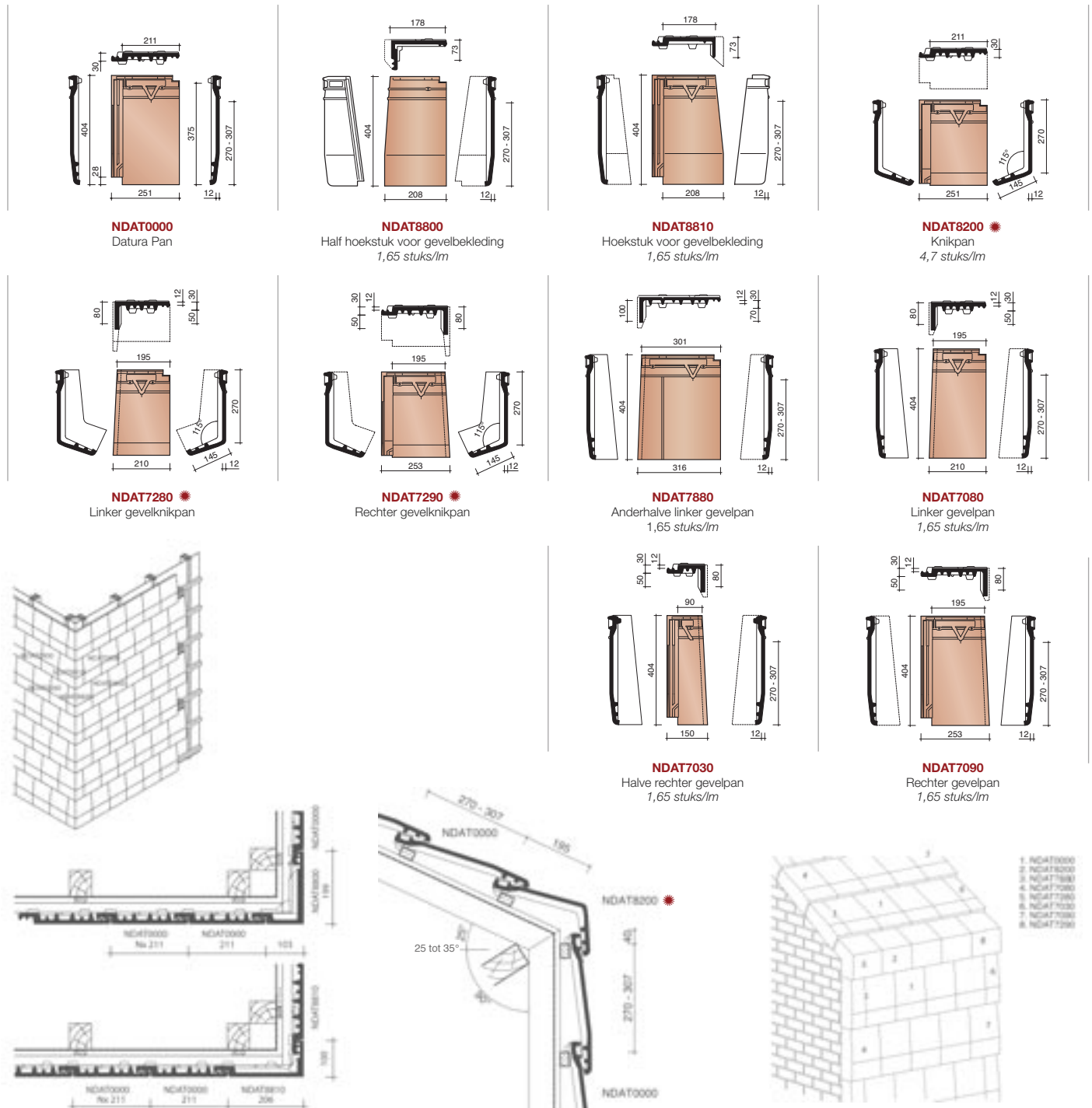

3D tekening gevelbekleding met doorsnede

Lengtedoorsnede dak met gevel ter hoogte van knikpan

3D tekening met knikpan

✳️ Openingshoek dient opgegeven te worden door de klant. Standaard wordt de lengte van de tekening in de documentatie geleverd. Andere maten kunnen opgegeven worden waarbij de som van beide buitenafmetingen niet groter mag zijn dan de totale lengte van de pan en het gedeelte van de knikpan dat op de gevel komt mag in lengte niet groter zijn dan het gedeelte op het dak.

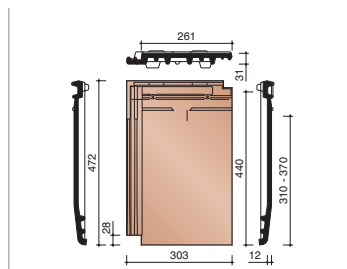

MACT0000
Actua Pan

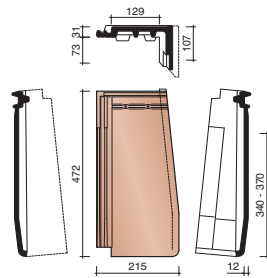

MACT8800 (**)
Half hoekstuk (gevelbekleding)
1,4 stuks/lm

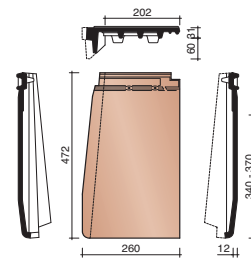

MACT8810 (**)
Hoekstuk (gevelbekleding)
1,4 stuks/lm

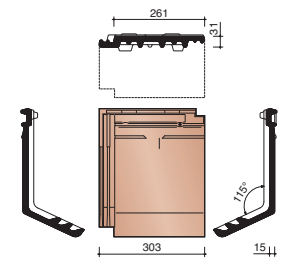

MACT8200 *
Knikpan op maat (verlijmd)
3,8 stuks/lm

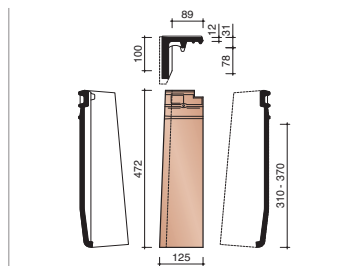

MACT7020
Linker gevelpan
1,4 stuks/lm

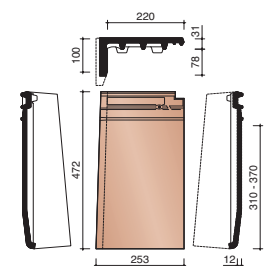

MACT7080
Halve linker gevelpan
1,4 stuks/lm

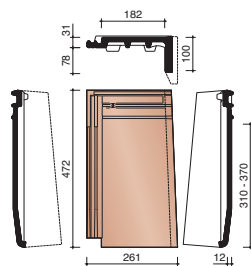

MACT7090
Rechter gevelpan
1,4 stuks/lm

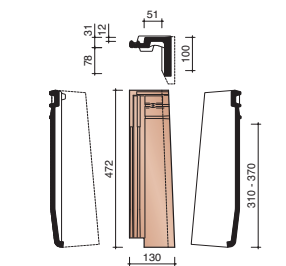

MACT7030
Halve rechter gevelpan
1,4 stuks/lm

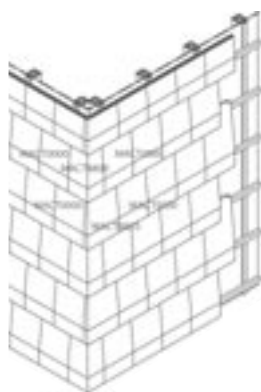

(**) Van deze hulpstukken ligt de variabele latafstand tussen 340 en 370 mm. Hiermee dient men rekening te houden bij het aanbrengen van de pannen

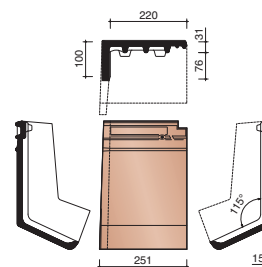

MACT7280
Linker gevelknikpan op maat (verlijmd) *

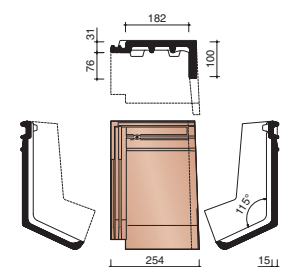

MACT7290
Rechter gevelknikpan op maat (verlijmd) *

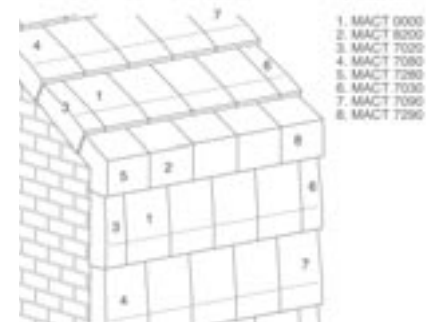
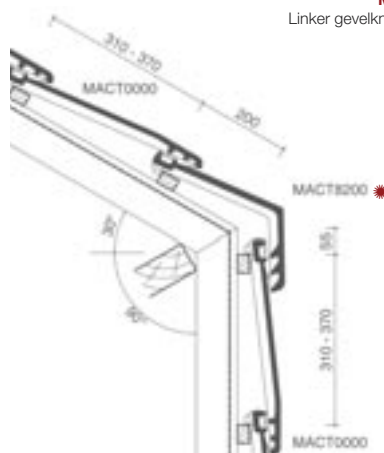
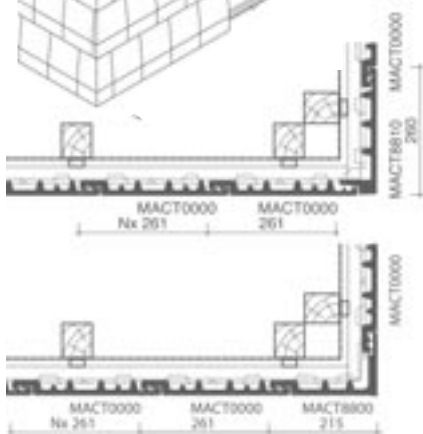

1. MACT 0000
2. MACT 8200
3. MACT 7020
4. MACT 7080
5. MACT 7280
6. MACT 7030
7. MACT 7090
8. MACT 7290

3D tekening gevelbekleding met doorsnede

Lengtedoorsnede dak met gevel ter hoogte van knikpan

3D tekening met knikpan

* Openingshoek dient opgegeven te worden door de klant. Standaard wordt de lengte van de tekening in de documentatie geleverd. Andere maten kunnen opgegeven worden waarbij de som van beide buitenafmetingen niet groter mag zijn dan de totale lengte van de pan en het gedeelte van de knikpan dat op de gevel komt mag in lengte niet groter zijn dan het gedeelte op het dak.

Pottelberg Stormpan 44

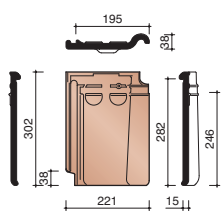

P0440000
Stormpan 44

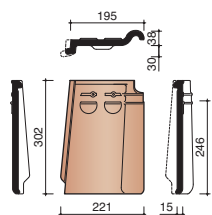

P0448870
Hoekstuk (gevelbekleding)
4,1 stuks/m

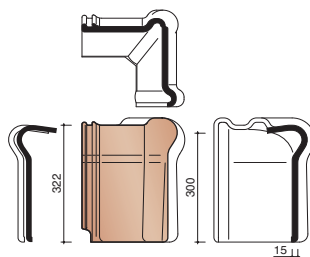

P0448875
Gevelhaakvorsthoekstuk

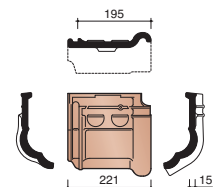

P0448200
Knikpan
5,2 stuks/m

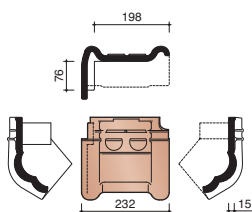

P0447280
Linker gevelknikpan

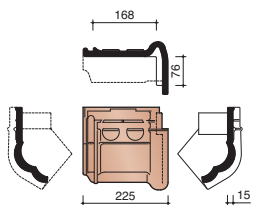

P0447290
Rechter gevelknikpan

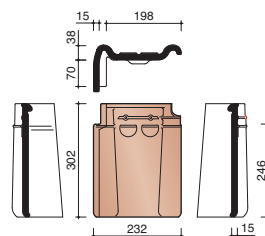

P0447080
Linker gevelpan
4,1 stuks/m

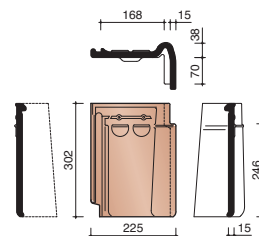

P0447090
Rechter gevelpan
4,1 stuks/m

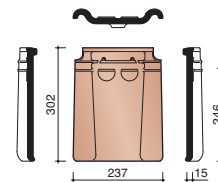

P0448050
Pan met dubbele wel

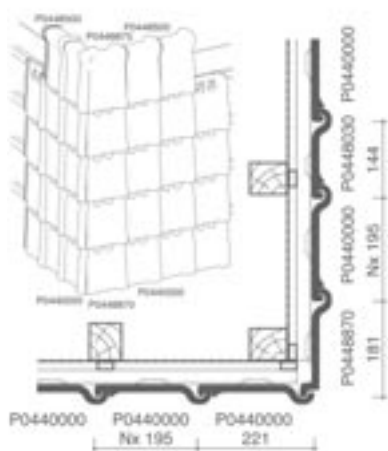

3D tekening gevelbekleding met doorsnede



Lengtedoorsnede dak met gevel ter hoogte van knikpan

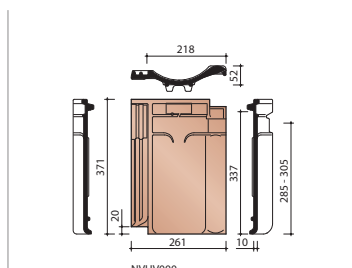

J/K/NVHV0000
VHV Pan

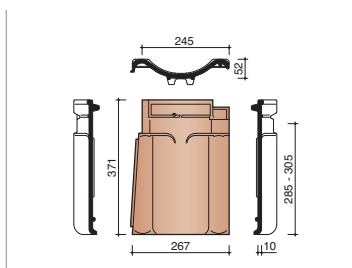

J/K/NVHV8870
Hoekstuk (gevelbekleding)
3,3 stuks/m

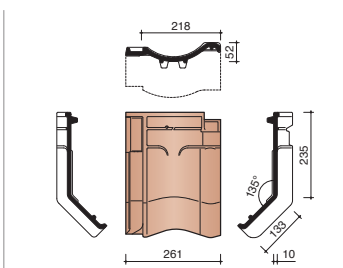

J/K/NVHV8200
Knikpan
4,6 stuks/m

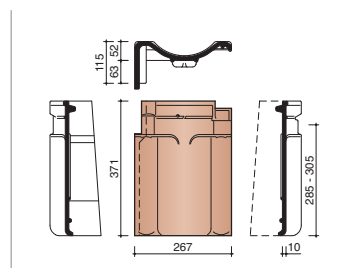

J/K/NVHV7280
Linker gevelknikpan

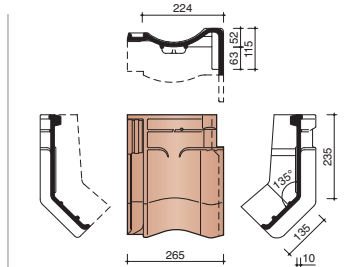

J/K/NVHV7290
Rechter gevelknikpan

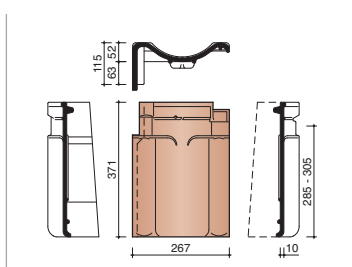

J/K/NVHV7080
Linker gevelpan
3,3 stuks/m

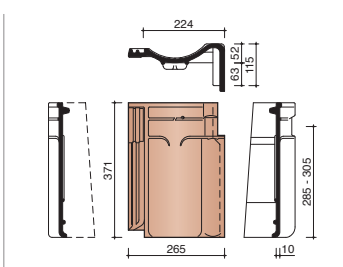

J/K/NVHV7090
Rechter gevelpan
3,3 stuks/m

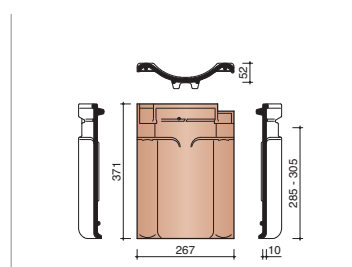

J/K/NVHV8050
Pan met dubbele wel
3,3 stuks/m

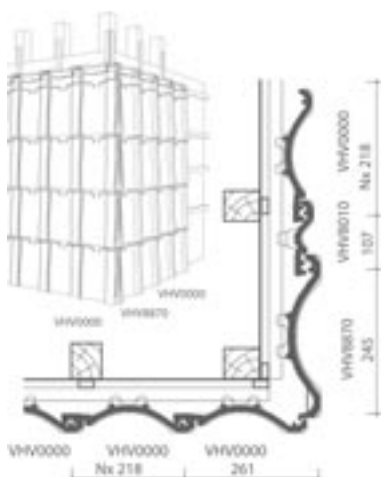

3D tekening gevelbekleding met doorsnede

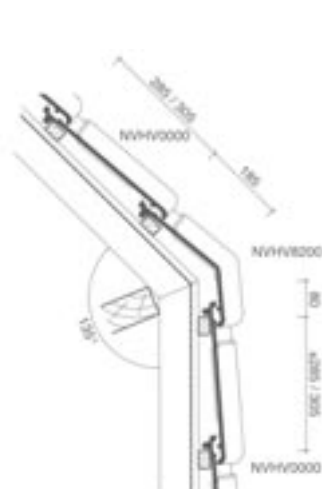

Lengtedoorsnede dak met gevel ter hoogte van knikpan

Aansluiting gevel Façatile met hellend dak met tegelpan Plato (met verholen goot en metalen dakrandafwerking)

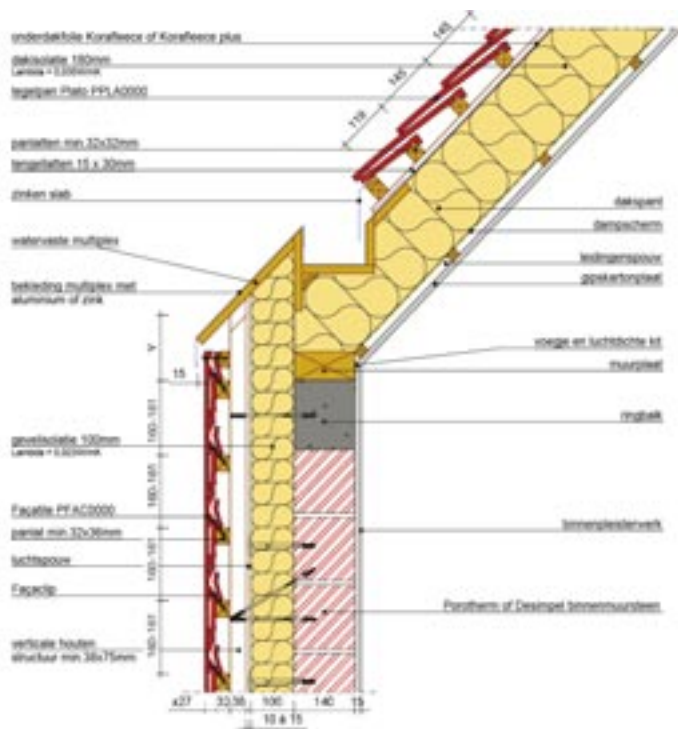

Afwerking dakrand plat dak

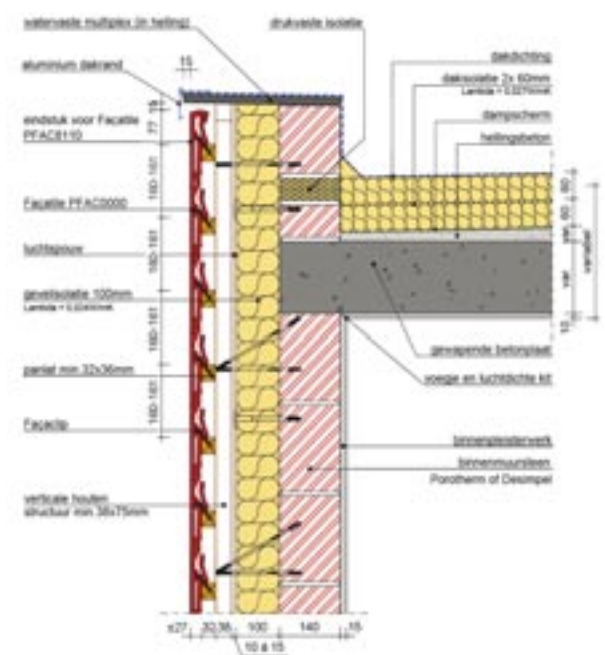

Zijaansluiting dak met tegelpan Plato en puntgevel in Façatile (met verholen goot en metalen dakrandafwerking)

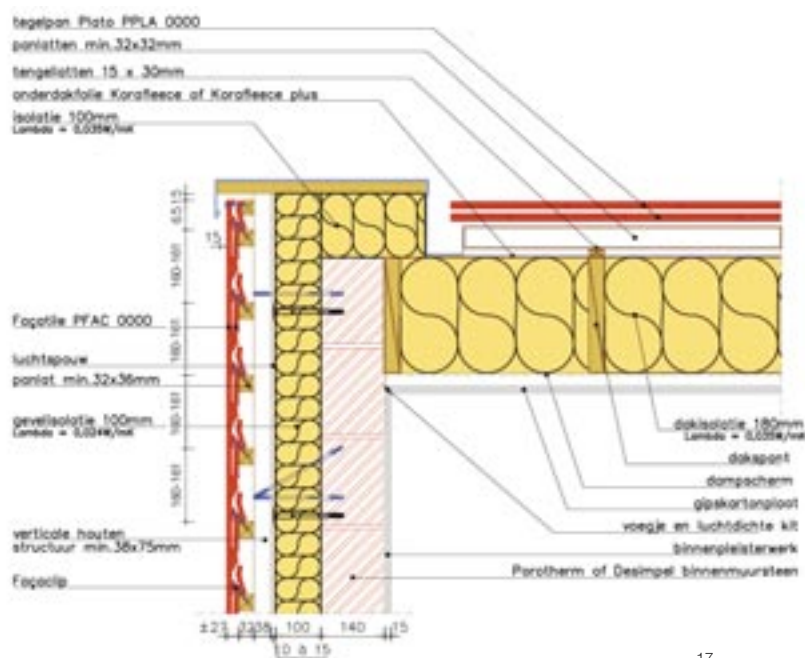

Façatile

Funderingsaanzet

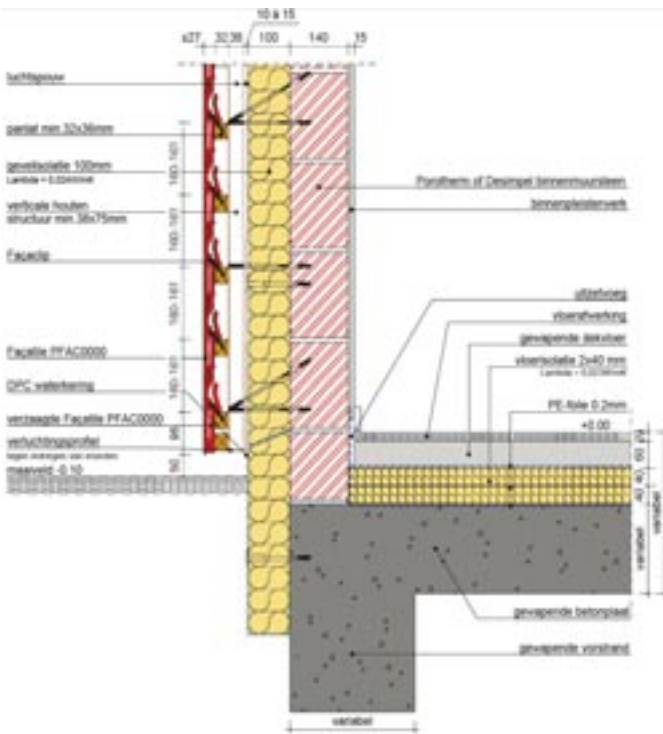

Zijaansluiting dak met tegelpan Plato (en gevelpan) met puntgevel in Façatile

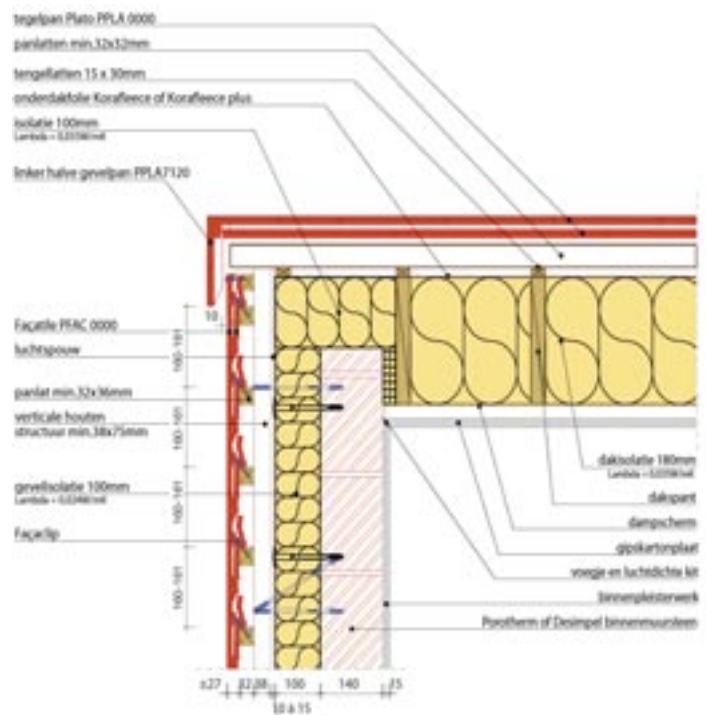

Aansluiting Façatile ter hoogte van hanggoot

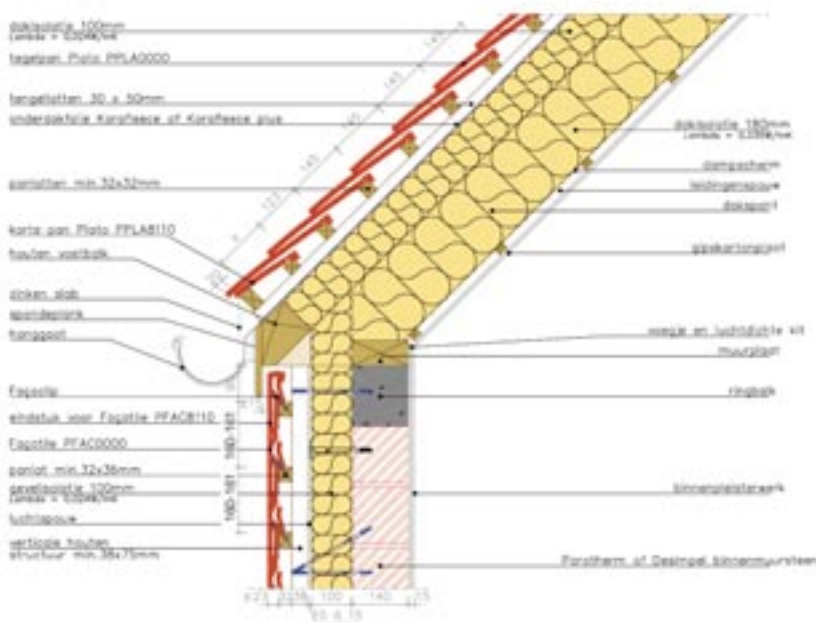

Façatle

Afwerking buitenhoek met aluminium Y-profiel

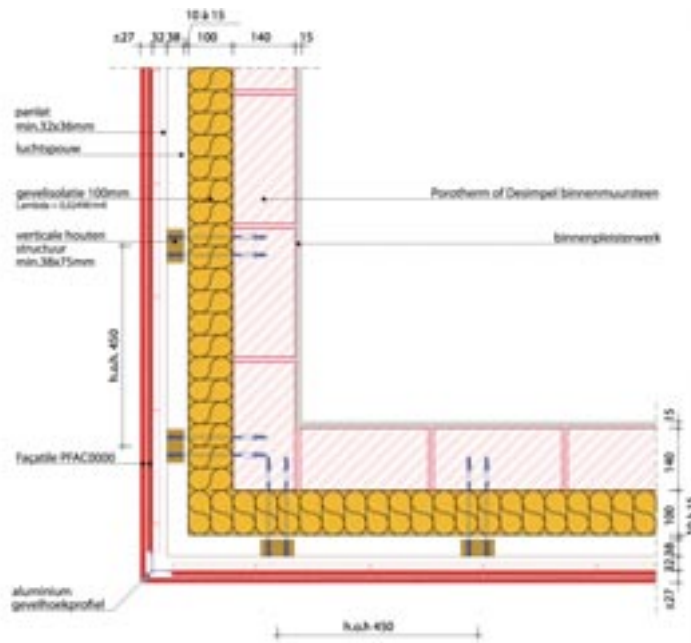

Afwerking binnenhoek

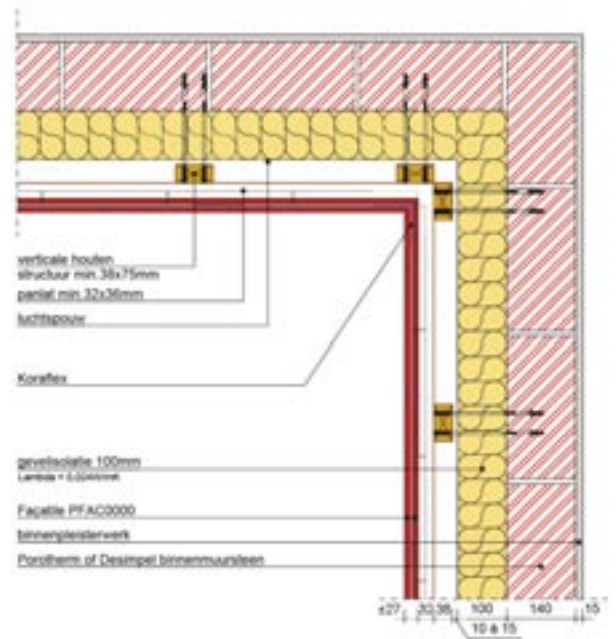

Afwerking buitenhoek met aluminium kokerprofiel

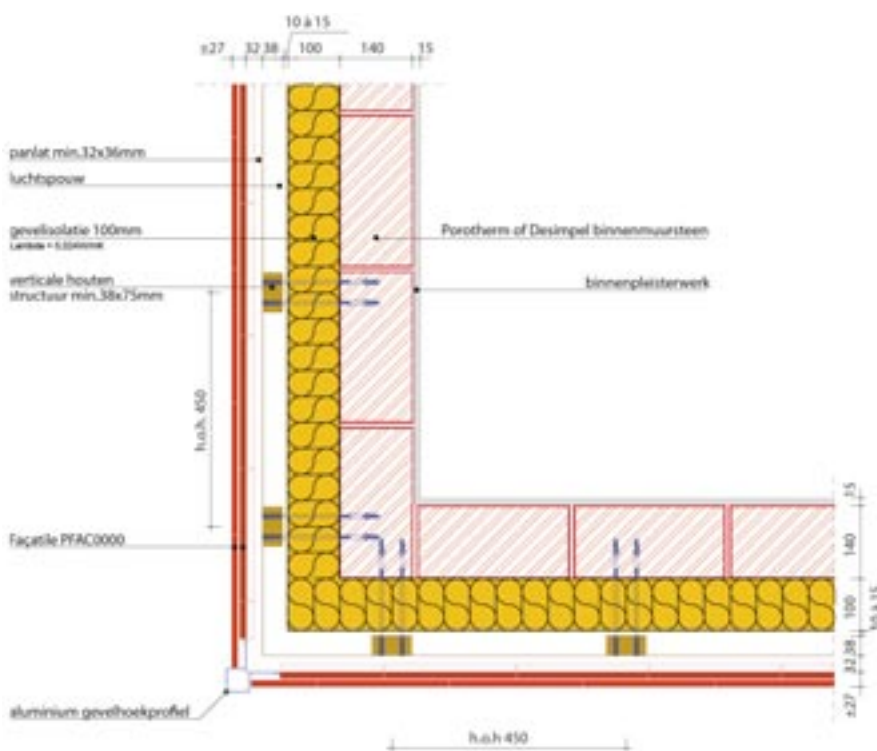

Verankering of mechanische bevestiging is in vele gevallen noodzakelijk en mag niet over het hoofd worden gezien. Immers, worden we meer en meer geconfronteerd met stormen die gepaard gaan met hoge windsnelheden. Een misvatting is dat hierbij de pannen zelf in staat moeten zijn om deze natuurkrachten op te vangen. Volgens de TV 240 van het WTCB, dient elke pan in geval van gevelbekleding 2 x te worden bevestigd.

VERANKERING - GEVELBEKLEDING $\alpha \geq 75^\circ$					
MODEL PAN OF HULPSTUK		ZIJDELINGSE PANHAAK INOX	SCHROEF INOX MET EPDM-RING (*) 4,5 X 45 MM 4,5 X 60 MM	GEWALSTE KOPEREN NAGELS 3,35 X 40 MM	FAÇACLIP
TEGELPANNEN + HULPSTUKKEN	H < 25 M			2x **	
	25 M \leq H < 40 M		2x		
PANNEN MET SLUITINGEN	H < 25M	1x	1x		
	25 M \leq H < 40 M	1x	2x		
FAÇATILE	H < 40 M				1x

● = Verplicht: vb. 1 x zijdelingse panhaak en 2 x schroef inox

(*) De lengte van de schroef is afhankelijk van het model.

(**) Bij zeer blootgestelde gebouwen, bijvoorbeeld aan de kust, kan het noodzakelijk zijn de pannen te bevestigen met 2 schroeven ipv 2 nagels.

Bij hoogtes groter dan 40 meter dient een speciale studie in samenwerking met de opdrachtgever te worden uitgewerkt, welke dient voorgelegd te worden aan Koramic.

Een pan heeft als gevolg van zijn vorm en zijn latafstand een impact op de minimum te realiseren straal.

Koramic heeft voor de modellen in haar gamma deze minimum straal bepaald:

GEBOGEN GEVELS						
Merk	Panmodel	Min. straal R \geq (m)	Merk	Panmodel	Min. straal R \geq (m)	
Pottelberg	Stormpan 44	2,20	Aleonard	Pontigny	1,50	
	Stormpan 993	3,50		Patrimoine	1,50	
	Vlaamse pan 401	3,50		Narvik	Datura	3,00
	Oude Pottelbergse pan 451	5,00			VHV	7,00
	Tegelpan 301	1,25			FD	2,50
	Tegelpan Rustica	1,25			OVH	2,50
	Tegelpan Plato	8,00			Alegra	5,00
Migeon	Vauban	2,50	Janssen-Dings	OVH	2,50	
	Actua	3,00		VHV	7,00	
	Mega	2,50	Langenzenn	Actua	3,00	
	Standard	2,50				
Bisch	Alegra	5,00				
	Panne	5,00				
	Romane	5,00				
	JPV	2,50				
	Jura Nova	5,00				

Opbouw constructie

ISOLATIE

In de meeste gebouwen vormen de muren, na het dak, één van de belangrijkste bronnen van warmteverlies. De correcte isolatie ervan mag men dus zeker niet uit het oog verliezen. Zo ook bij gevelbekleding, waarbij men het grote voordeel heeft dat men zowel bij nieuwbouw als renovatie kan (na-)isoleren aan de buitenzijde middels één doorlopend isolatieschild. Zo worden koudebruggen tot een minimum herleid. Om de isolatie te kunnen aanbrengen heeft men nood aan een zelfdragende houten of aluminium draagstructuur.

DRAAGSTRUCTUUR

Het is van het allergrootste belang dat de houten of aluminium draagstructuur op een gedegen manier wordt verankerd op de onderstructuur die meestal bestaat uit keramische – al dan niet geperforeerde – bakstenen, betonblokken of houtskeletbouw. Gespecialiseerde firma's kunnen het juiste verankeringsadvies geven bij om het even welke realisatie.



Draagstructuur bij zachte isolatie

Indien men zachte isolatie wil aanbrengen in één doorlopende laag, kan men gebruik maken van een beugel in verzinkt staal of inox waaraan de verticale houten draagstructuur (minimaal 50 x 50 mm) bevestigd wordt. De ruimte tussen de verticale draagstructuur kan eveneens aangewend worden om bijkomend te isoleren.

Daarop brengt men dan een KoraFleece® (Plus) regenscherm aan om enerzijds uitzakken van de isolatie tegen te gaan en anderzijds de isolatie te beschermen tegen eventueel water dat via de pannen naar binnen zou kunnen komen.

Op deze houten draagstructuur worden dan tengellatten geplaatst met een minimale dikte van 15 mm en panlatten waarvan de sectie afhankelijk is van de afstand tussen de verticale houten draagstructuur en van het type pan. Om het contact met het binnenspouwblad zoveel mogelijk te vermijden, kan men tussen de beugel en het binnenspouwblad een vulplaatje aanbrengen dat dienst doet als thermische onderbreking.



- 1 Doorlopende isolatielaag
- 2-3 Verticale draagstructuur met eventuele bijkomende isolatielaag
- 4 Beugel in verzinkt staal of inox met thermische onderbreking
- 5 KoraFleece® (Plus) regenscherm
- 6 Tengellatten
- 7 Panlatten: sectie afhankelijk van de tussenafstand van de verticale draagstructuur
- 8 Afwerking met kleipannen



Draagstructuur bij harde isolatie

Indien men harde isolatie wil aanbrengen in één doorlopende laag, kan men gebruik maken van speciale regelschroeven. Deze schroeven werden speciaal ontwikkeld om een zelfdragende houten draagstructuur aan te brengen nadat het doorlopend isolatieschild is geplaatst. In de eerste plaats worden horizontale schroeven aangebracht voor een basisbevestiging van de verticale draagstructuur. Op deze manier kan de gevel zeer snel en eenvoudig worden uitgelijnd. Daarna worden schuine schroeven onder een hoek van 30° bijgeplaatst om de eindstabiliteit van de structuur te verzekeren.

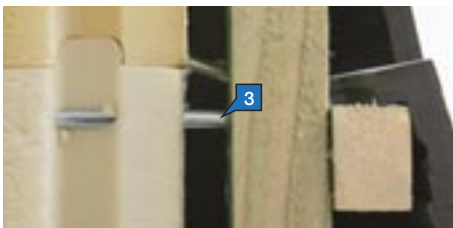

- 1 Doorlopende isolatielaag
- 2 Verticale draagstructuur minimale sectie 38 x 75 mm
- 3 Regelbare gevelschroeven
- 4 Panlat: sectie afhankelijk van de tussenafstand van de verticale draagstructuur
- 5 Afwerking met kleipannen

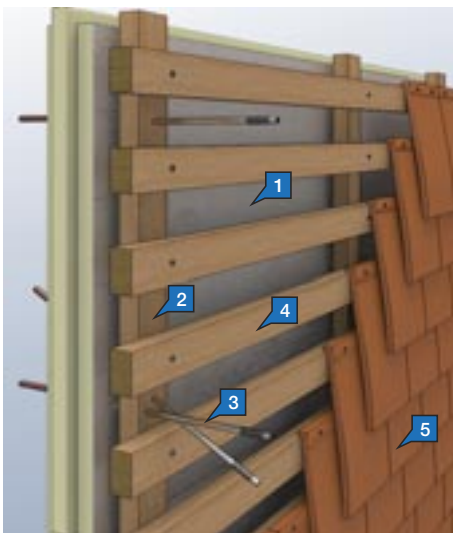

REGENDICHTHEID

De eerste, fundamentele functie van een gevelbekleding is het regendicht maken van de woning met een keramische, verluchte buitenschil. In het gevelbekledingssegment is de kans op waterinfiltratie quasi nul door de zeer steile hellingshoek (90°). Vandaar dat in dat geval de stabiliteit en opbouw van de constructie een belangrijkere rol speelt dan de regendichtheid.

SHOWROOMS

Wij beschikken over showrooms te Londerzeel, Kortrijk en Wanlin.

U vindt er ons volledig assortiment kleidakpannen voorgesteld op grote dakvlakken.

De overzichtelijke pantotheek laat u toe alle modellen en kleuren onderling te vergelijken.

U kan er ook ons volledig gamma keramische en technische hulpstukken ontdekken op een instructieve dakmaquette.

Onze showroom adviseurs helpen u graag bij uw keuze.

Kortrijk	Kapel ter Bede 88 - 8500 Kortrijk - T + 32 56 24 95 88 - F + 32 56 22 87 11 Openingsuren: maandag, dinsdag en donderdag: 9.00-18.00 - woensdag en vrijdag: 9.00-19.00 - zaterdag: 9.00-16.30
Londerzeel	A12 - Koning Leopoldlaan 1, 2870 Breendonk - T + 32 52 31 10 10 - F + 32 52 31 10 20 Openingsuren: maandag, dinsdag en donderdag: 9.00-18.00 - woensdag en vrijdag: 9.00-19.00 - zaterdag: 9.00-16.30
Wanlin	Rue de la Briqueterie 28 - 5564 Wanlin-sur-Lesse - T + 32 82 66 55 00 - F + 32 82 66 55 17 Openingsuren: maandag tot donderdag: 11.00-16.00 - vrijdag: 10.00-15.00

Wienerberger nv

Kapel ter Bede 121, B-8500 Kortrijk

www.koramic.com

info@koramic.com

T +32 56 24 96 38 - F +32 56 20 47 60

Technische advieslijn: technicalinfo@wienerberger.com - T +32 56 24 96 27